



SARIS Koffer

Der Anhängerwagen,
der alles hat!



Der Anhängerwagen, der alles hat!

Der Kofferranhänger von SARIS ist sehr vielseitig. Ideal für den Transport von zerbrechlichen und kostbaren Gegenständen und zum trockenen Transport. Ebenfalls einsetzbar als mobiler Arbeitsplatz oder Verkaufsstand.

Der SARIS Kofferranhänger ist standardmäßig bereits sehr umfangreich ausgestattet und bietet viele Optionen und Zubehörteile, außerdem bestehen viele Möglichkeiten zur kundenindividuellen Anpassung.





2+1*
JAHR
GARANTIE!

Das macht den SARIS Koffer so einzigartig:

- ✓ Schutz Ihrer Ladung vor unterschiedlichen Wetterbedingungen
- ✓ Möglichkeit, Ihre Ladung mit standardmäßigen Zurrpunkten zu sichern
- ✓ Besonders starker Boden aufgrund durchgehender Deichsel
- ✓ Hergestellt aus hochwertigen Materialien
- ✓ Variabel einsetzbar durch die vielen Optionen und Zubehörteile
- ✓ Sicher abschließbar mit Anti-Diebstahlscharnieren



SARIS Koffer FW 2000
Mit Seitliche Klappe

* Aktionsbedingungen unter www.saris.net

Der SARIS Koffer ist standardmäßig ausgestattet mit:

- 1 Hintertüren
- 2 Scharniere mit Diebstahlschutz
- 3 Handgriffe
- 4 Regenrinne
- 5 Anbindepunkten V-Rille 400 daN
- 6 V-Deichsel
- 7 Tragbare LED-Beleuchtung
- 8 Außen Weiß, Innen Grau
- 9 Klappbares Stützrad

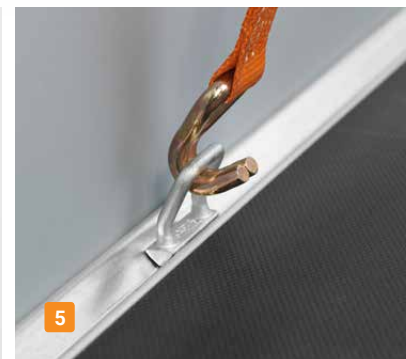
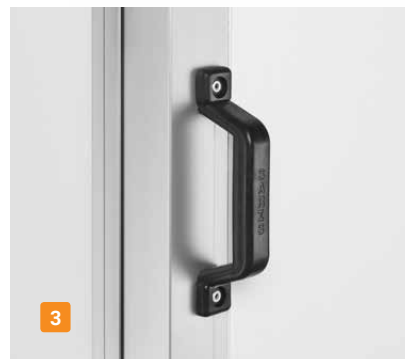
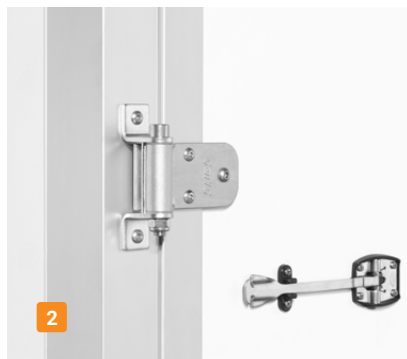
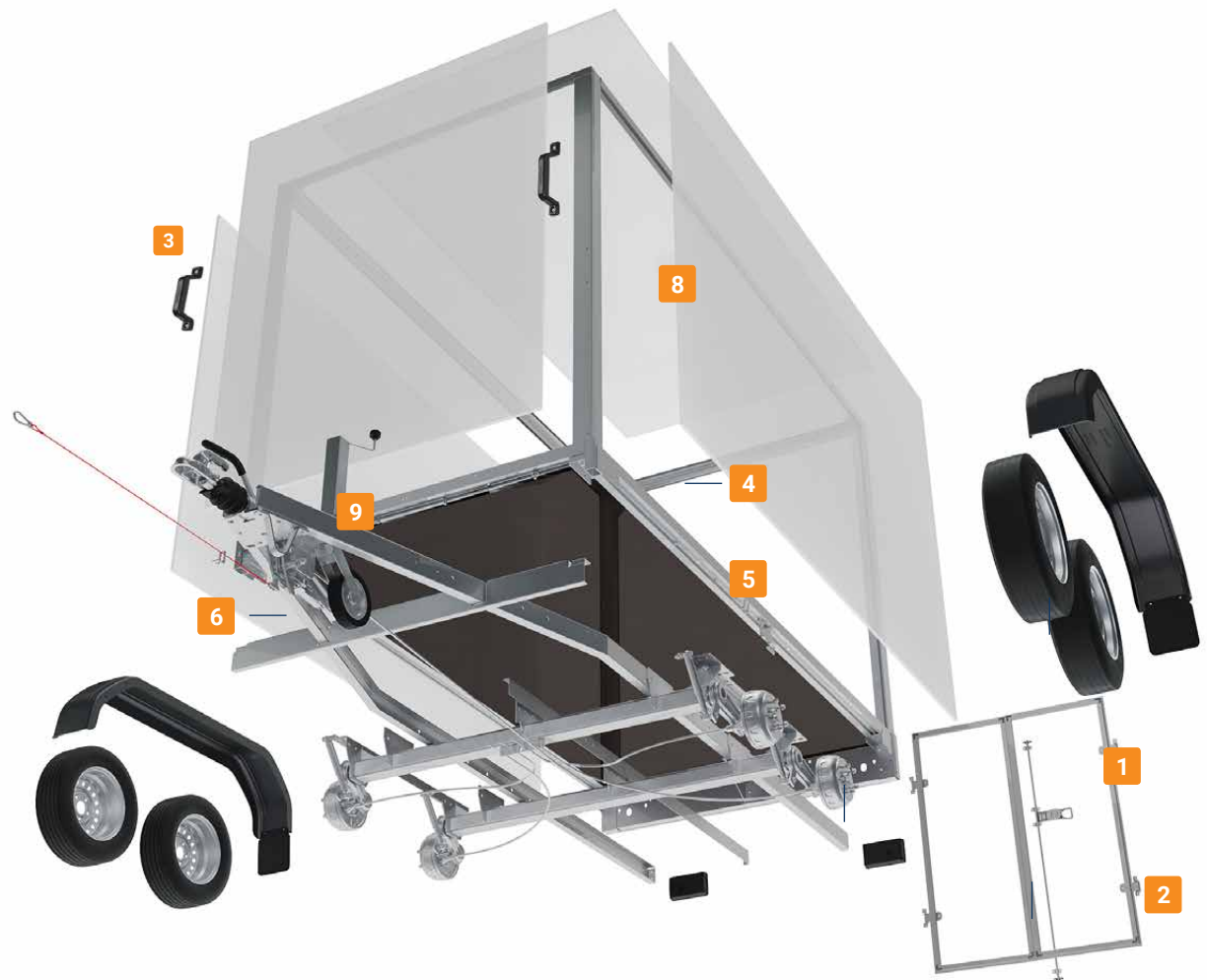

Wählen Sie den SARIS Koffer, der zu Ihnen passt!



SARIS Koffer
PL2027 Pritschen



SARIS Koffer FW2000 Tieflader

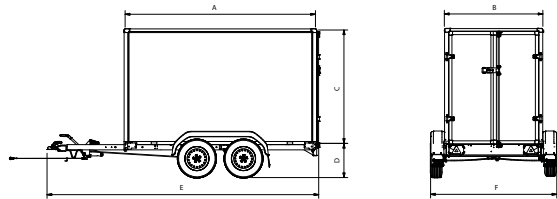

| Technische Daten | DV135 | DV2000 | FW150 | FW2000 | FW2700 | GX2700 | PS1520 | PM1720 | PL2027 |
|---------------------------|-----------|----------|----------|----------|----------|----------|-----------|----------|----------|
| | Tieflader | | | | | | Pritschen | | |
| Länge (A) (cm) | 256 | 256 | 306 | 306 | 306 | 356 | 270 | 330 | 406 |
| Breite (B) (cm) | 134 | 134 | 154 | 154 | 154 | 169 | 150 | 170 | 204 |
| Höhe (C) (cm) | 150 | 150 | 180 | 180 | 180 | 180 | 160 | 190 | 190 |
| Ladeflächenhöhe (D) (cm) | 54 | 51 | 54 | 51 | 54 | 54 | 61 | 61 | 61 |
| Gesamtlänge (E) (cm) | 386 | 383 | 436 | 440 | 434 | 484 | 396 | 488 | 562 |
| Gesamt Breit (F) (cm) | 188 | 184 | 208 | 204 | 204 | 219 | 156 | 176 | 210 |
| Gesamtgewicht (kg)* | 1350 | 2000 | 1500 | 2000 | 2700 | 2700 | 2000 | 2000 | 2700 |
| Leergewicht (kg) | 430 | 490 | 540 | 595 | 639 | 690 | 590 | 775 | 900 |
| Nutzlast (kg) | 920 | 1510 | 960 | 1405 | 2061 | 2010 | 1410 | 1235 | 1800 |
| Reifengröße (Zoll) | 14 | 13 | 14 | 13 | 14 | 14 | 12 | 12 | 12 |
| Einzelachse / Tandemachse | Einzel | Tandem | Einzel | Tandem | Tandem | Tandem | Tandem | Tandem | Tandem |
| T-Deichsel / V-Deichsel | V | V | V | V | V | V | V | V | V |
| Gebremst / Ungebremst | Gebremst | Gebremst | Gebremst | Gebremst | Gebremst | Gebremst | Gebremst | Gebremst | Gebremst |
| Kippbar | Nee | Nee | Nee | Nee | Nee | Nee | Nee | Nee | Nee |

* Kann ab Werk auf geringeres Gesamtgewicht abgelastet werden.

Optionen*

- 1 Seitentür
- 2 Seitliche Klappe
- 3 Auffahrklappe
- 4 Stössdämpfer
- 5 Ankerschienen mit Sperrstange
- 6 Koffer 10/20/30 cm niedriger
- 7 Außen Grau, Innen Weiß

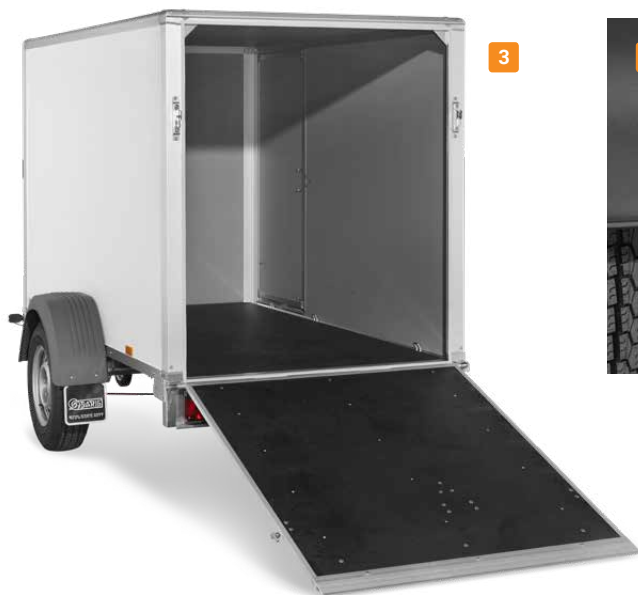

Stellen Sie Ihren Anhänger selbst zusammen.
Schauen Sie unter www.saris.net

Zubehör**

- 1 Ersatzrad inkl. Halterung
- 2 Heckstützen
- 3 Diebstahlsicherung
- 4 Spanngurt (2 Stück)

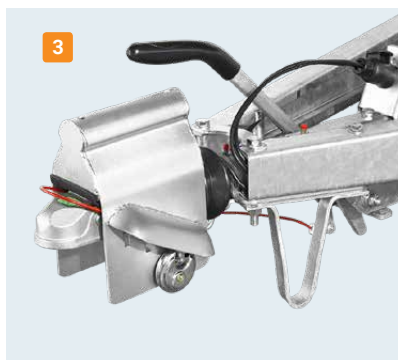

Wie bleibt Ihr Anhänger in einwandfreiem Zustand?
→ Lesen Sie mehr über unseren Service und Garantie auf
www.saris.net

** Zubehöerteile werden lose/nicht montiert mitgeliefert und sind für mehrere Modelle verfügbar. Fragen Sie Ihren Händler nach den Möglichkeiten.



Works for you

Commitment

Engagement

Das steht bei dem gesamten Produktionsverfahren unserer Anhänger im Mittelpunkt. Wir sind fortlaufend damit beschäftigt, unsere Anhänger mithilfe unserer Erfahrung, unseres Fachwissen und unseres fachlichen Können weiter zu verbessern: Zuverlässige Produkte von einem zuverlässigen Unternehmen. Dies zeichnet unsere Unternehmenskultur bereits seit über 60 Jahren aus und resultiert in Spitzenqualität und deutlichen Vereinbarungen mit unseren Kunden und Zulieferern.

Cooperation

Zusammenarbeit

SARIS baut Anhänger und setzt sich für langfristige Beziehungen zu seinen Zulieferern, Händlern und Kunden ein. Wir haben Vertrauen und hören unseren Geschäftspartnern zu. Aus dieser Zusammenarbeit entstehen innovative Produkte, mit denen wir den Erfolg unserer Partner unterstützen. Die Kunden und Händler stehen bei SARIS im Mittelpunkt und können sich immer auf den besten Service und die beste Qualität verlassen.

Craftsmanship

Fachkompetenz

Die SARIS-Anhänger werden von Fachleuten für Fachleute gebaut. Als Grundlage dient dabei ein gut durchdachtes Design, bei dem den Details und der Formgebung viel Aufmerksamkeit gewidmet wird. Wir arbeiten ausschließlich mit den besten Materialien und stellen anhand zertifizierter Verfahren Qualitätsprodukte her. Die SARIS-Anhänger sind dafür gebaut, Berge für Sie zu versetzen.

Ihr SARIS-Händler:

